

# 第25回ニッタク杯 ミックスタブルス卓球大会

日 時 2022年4月10日（日）

会 場 岡山県総合グラウンド体育館  
（ジップアリーナ岡山）

主 催 岡山県レディース卓球連盟

協 賛 日本卓球株式会社

後 援 岡山県卓球協会  
岡山市卓球協会  
山陽新聞社

# 大会役員

大会会長	岡山県レディース卓球連盟	会長	水野 妙子
大会副会長	//	副会長	安藤 佳代子
	//	副会長	高橋 晶子
参 与	日本卓球株式会社	社長	今村 均
	岡山県レディース卓球連盟	顧問	遠藤 ミサコ
競技委員長	岡山県レディース卓球連盟	理事長	山野井 梅香
競技副委員長	岡山県レディース卓球連盟	副理事長	松本 由美子
審 判 長			松田 希代子
大会委員	板野 淑子	上原 小百合	太田 直子
	貝原 経子	木村 嘉子	小藤 恵子
	西倉 圭子	堀内 潤子	矢島 尚子
	山本 孝子		
協 力	岡山市レディース		
	倉敷市レディース		

# 大会次第

- 開会式
  - 役員選手整列
  - 開会宣言 競技委員長 山野井 梅香
  - 開会の辞 大会会長 水野 妙子
  - 祝辞 日本卓球株式会社 代表取締役社長 今村 均
  - 競技上の注意 審判長 松田 希代子
  - 選手宣誓 河野のり子・河野雄次 組  
(三菱ケミカルクラブ)
  - 会場使用上の注意
  - 準備体操
  - 解散
- 競技開始
- 競技終了

# ☆ 1部 ☆

コート		1		2		3		4		5	
1、2	1	小笹	親卓会	近藤	横井卓球	小林	興除ク	笹尾	ままかり	岸本	Lucky
		枝広	関西ク	門田	Y.Y LINK	圓山	興除ク	坂本	ままかり	水川	三菱ケミカル
3、4	2	上原	リゲイン	越智絵	横井卓球	河野の	三菱ケミカル	萩原	興除ク	安河内	E卓ク
		牧野	三菱自工	越智雄	岡山中央	河野雄	三菱ケミカル	坂井	興除ク	塚崎	E卓ク
5、6	3	中島	山陽ク	森本	モンキーズ	坂本	岡山中央	田中洋	Peach	伊関紘	ゼロ・ク
		松山	Y.Y LINK	縄田	E卓ク	山中	岡山中央	田中克	OKT	伊関脩	興陽高校
7、8	4	小藤有	Peach	佐藤	安井ク	佐藤	岡山ベテ	今田	こなみ	池田	PEACE
		岡本	Y.Y LINK	高木	興除ク	津守	岡山ベテ	小畑	こなみ	諏訪	PEACE
9、10	5	秋山	岡山中央	小坂	ラフィレフン	浅越	興除ク	小藤恵	Peach	林	玉野田井
		藤本	岡山中央	波多野	SMASH	酒榮	興除ク	佐々木	PEACE	山崎	玉野田井

【5チーム】 2-5(1) 3-4(2) 1-5(3) 2-3(4) 1-4(5) 5-3(1) 1-3(2) 4-2(5) 1-2(4) 4-5(3)

【4チーム】 1-4(3) 2-3(4) 1-3(2) 4-2(1) 1-2(3) 3-4(2)

# ☆ 2部 ☆

コート		1		2		3		4		5	
11、12	1	大西	山陽ク	鳴坂	Nexus	鶴川	高島ク	松本	エンデバー	佐々木	玉野田井
		浜瀬	親卓会	保木本	水島ク	上田	高島ク	上田	エンデバー	宮地	玉野田井
13、14	2	板野	SMASH	高橋	横井卓球	難波	PEACE	藤井久	Kさくら	高木	こなみ
		西家	SMASH	片山	横井卓球	吉原	PEACE	松本	Kさくら	芦谷	こなみ
15、16	3	川本	山陽ク	小西	Nexus	澤田	Lucky	桑原	こなみ	久保田	モンキーズ
		青木	三友ク	吉田	興除ク	大藺	三菱ケミカル	榊原	こなみ	千田	MEC
17、18	4	小野	D.ドゥ	貝原	中庄ク	藤井	興除ク	佐古	めだかク	難波	たまのUI
		井上	Y.Y LINK	高木	三菱ケミカル	船越	興除ク	田中	めだかク	黒田	たまのSC
19	5	藤森	Nexus	藤井美	Kさくら	大森	天晴れク	布施	こなみ	/	
		真野	興除ク	小山	岡山中央	初治	天晴れク	小池	こなみ		

【5チーム】 2-5(1) 3-4(2) 1-5(3) 2-3(4) 1-4(5) 5-3(1) 1-3(2) 4-2(5) 1-2(4) 4-5(3)

【4チーム】 1-4(3) 2-3(4) 1-3(2) 4-2(1) 1-2(3) 3-4(2)

# ☆ 3部 ☆

コート		1		2		3		4		5	
20、21	1	岡	リゲイン	山野井	P愛P	清水	D.ドウ	西岡美	ままかり	間野	きしらーく
		立花	倉田ク	鷺田	P愛P	渡辺	D.ドウ	大島	ままかり	森安	きしらーく
22、23	2	堀内	D.ドウ	藤原	こなみ	岡崎	たんぼぼ	小川	ままかり	辻村	UNO.t.t.c
		渡辺	チーム横山	近藤	こなみ	花田	岡山県庁	黒川	高島ク	西崎	UNO.t.t.c
24、25	3	矢島	Kさくら	荒木	P愛P	宇那木	ままかり	石井	こなみ	太田	チーム・F
		定森	天晴ク	坂井	P愛P	西岡修	ままかり	藤井	こなみ	中田	チーム・F
26、27	4	村上	岡山ベテ	熊瀬	こなみ	栢野	倉卓	奥村	チーム・F	鶴田	HAGITAKU
		坂本	岡山ベテ	小橋	こなみ	中島	総社カル	近藤	チーム・F	戸部	HAGITAKU

【5チーム】 2-5(1) 3-4(2) 1-5(3) 2-3(4) 1-4(5) 5-3(1) 1-3(2) 4-2(5) 1-2(4) 4-5(3)

【4チーム】 1-4(3) 2-3(4) 1-3(2) 4-2(1) 1-2(3) 3-4(2)

# ☆ 4部 ☆

コート		1		2		3		4		5	
28、29	1	横山雪	リゲイン	国米	めだかく	永田	玉野ベテ	澤田	E卓ク	岡田	チーム・F
		横山彰	チーム横山	梶田	めだかく	小出	D.ドウ	井上	E卓ク	山脇	チーム・F
30、31	2	水野	親卓会	巽	E卓ク	田中	GOふれ	川崎	卓愛会	伊丹	チーム・F
		黒川	親卓会	中川	E卓ク	中村	GOふれ	六車	卓愛会	河野	チーム・F
32、33	3	羽賀繁	リゲイン	古谷	倉卓	出射	卓愛会	土井	P愛P	藤原知	玉野田井
		羽賀正	リゲイン	川口	倉卓	矢作	三友ク	高原隆	P愛P	藤原俊	玉野田井
34、35	4	小橋	きしらーく	二宮	E卓ク	瀬尾	倉敷化工	伊東	操南ク	板野	高島ク
		竹内	水島ク	真壁	E卓ク	中川	倉敷化工	片山	三友ク	山田	高島ク
36、37	5	山谷知	ピン備前	小野	倉敷庄	落水	Peach	河田	D.ドウ	鳥越	玉野田井
		山谷信	ピン備前	西倉	倉敷庄	有松	総社カル	三村	D.ドウ	三宅	玉野田井
38	6	藤井	山陽ク	坂本	PEACE	青木	P愛P	古川	E卓ク	△	
		広瀬	マービーズ	中塚	PEACE	高原俊	P愛P	宍戸	玉野田井		
39	7	木村	たまのUI	大館	E卓ク	徳山	卓愛会	中村	ピン備前	△	
		尾崎	たまのSC	藤原	E卓ク	八木	卓愛会	二木	ピン備前		

【5チーム】 2-5(1) 3-4(2) 1-5(3) 2-3(4) 1-4(5) 5-3(1) 1-3(2) 4-2(5) 1-2(4) 4-5(3)

【4チーム】 1-4(3) 2-3(4) 1-3(2) 4-2(1) 1-2(3) 3-4(2)

☆ 5部 ☆

コート		1		2		3		4		5	
40、41	1	松浦	水島ク	森下	たまのUI	小松原	卓愛会	磯山	GOふれ	高原禮	P愛P
		大垣	リゲイン	藤原	玉野ベテ	三原	卓愛会	松永	岡山県庁	中嶋	P愛P
42、43	2	沖山	P愛P	小林	操南ク	田辺	モンキーズ	佐々木	ウイング	則武	ちゅうざん
		古屋	P愛P	坪田	三友ク	新開	リゲイン	藤原	ウイング	横山	ちゅうざん
44、45	3	遠藤	モンキーズ	大森美	ミント	平田	萩原卓球	小尻満	エンデバー	赤枝	アールク
		仲	玉野ク	大森満	倉田ク	岡田	岡山中央	小尻一	エンデバー	光畑	アールク
46、47	4	長戸	岡山ベテ	川田恵	ちゅうざん	岩本	玉野ベテ	高橋	モンキーズ	河田	HAGITAKU
		江原	岡山ベテ	川田照	ちゅうざん	岡	リゲイン	神崎	E卓ク	五島	HAGITAKU
48、49	5	小枝	岡山ベテ	鈴木	倉卓	三宅	玉野ベテ	内山	ウイング	則枝	P愛P
		光石	三友ク	木下	総社カル	深川	玉野ベテ	辰巳	ウイング	三佐和	P愛P
50、51	6	本吉	ピン備前	出射	E卓ク	目良	たんぼぼ	行本	エンデバー	塘永	ちゅうざん
		吉田	ピン備前	成木	E卓ク	山本	三友ク	永渕	エンデバー	渡辺	ちゅうざん
52、53	7	吉谷	たまのUI	三宅	エンデバー	成田	たんぼぼ	小松原	モンキーズ	前田	ピン備前
		長田	たまのSC	佐藤	エンデバー	相原	岡山中央	羽田	モンキーズ	橋本	ピン備前
54	8	溝口	めだかク	岡田	中庄ク	平田美	津山俱	江田	E卓ク		
		森本	めだかク	山本	D.ドウ	平田知	津山俱	斉藤	玉野ベテ		
55	9	西林	倉敷庄	芦谷	津山俱	奥村	ミント	花房	卓愛会		
		岡部	水島ク	樋口	津山俱	森下	倉田ク	藤元	卓愛会		

【5チーム】 2-5(1) 3-4(2) 1-5(3) 2-3(4) 1-4(5) 5-3(1) 1-3(2) 4-2(5) 1-2(4) 4-5(3)

【4チーム】 1-4(3) 2-3(4) 1-3(2) 4-2(1) 1-2(3) 3-4(2)

☆ 1部 上位トーナメント ☆ 2、3コート

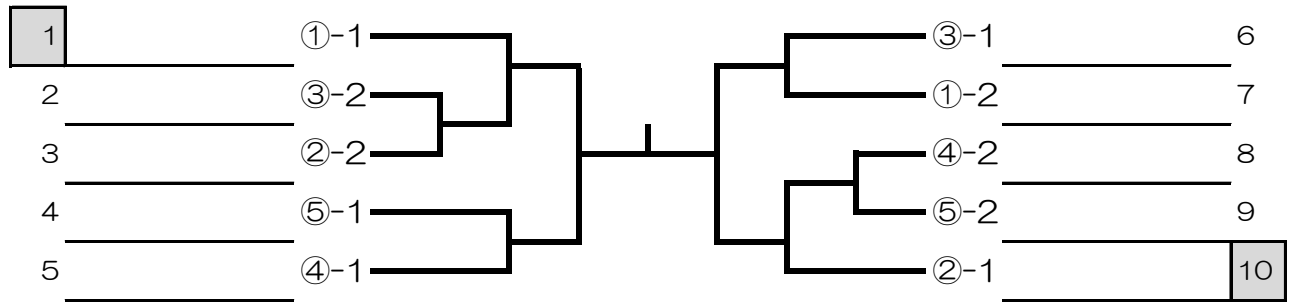

☆ 1部 下位トーナメント ☆ 5~8コート

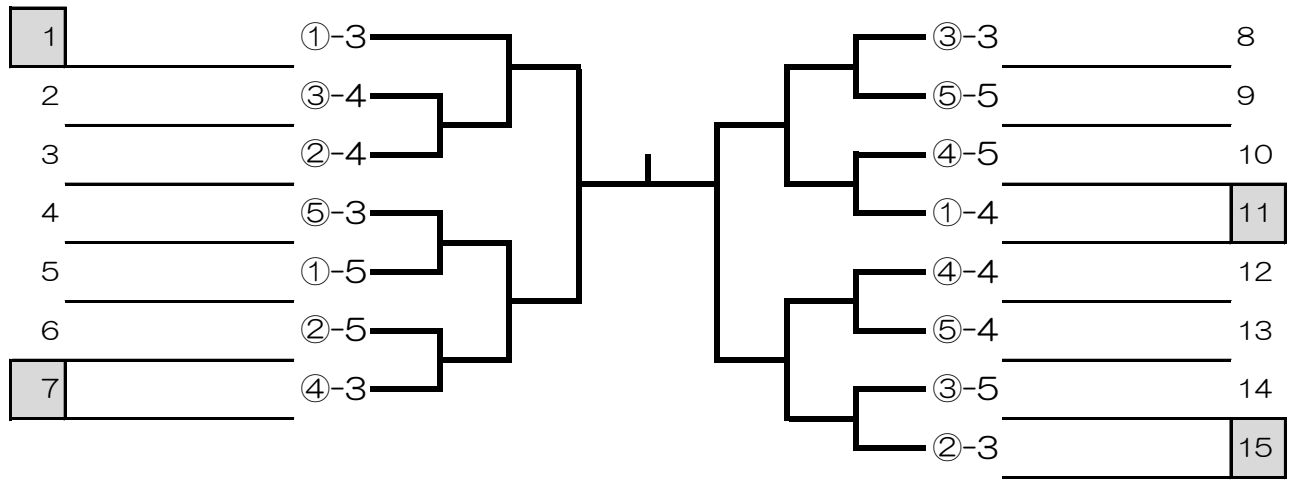

☆ 2部 上位トーナメント ☆ 12、13コート

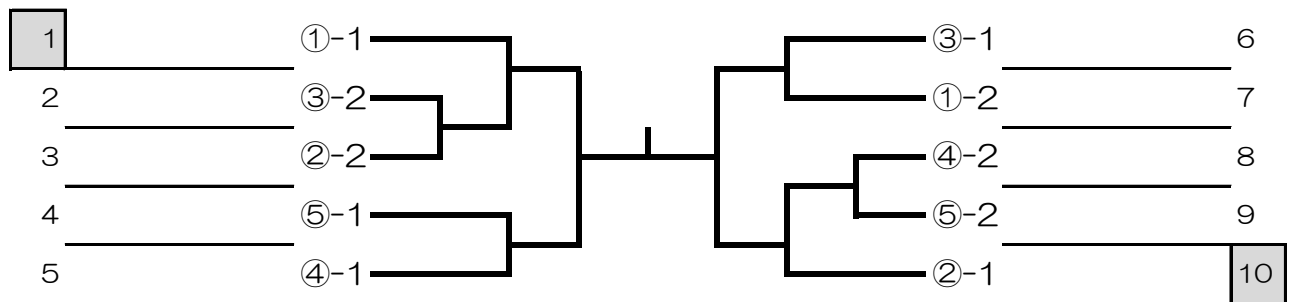

☆ 2部 下位トーナメント ☆ 15~18コート

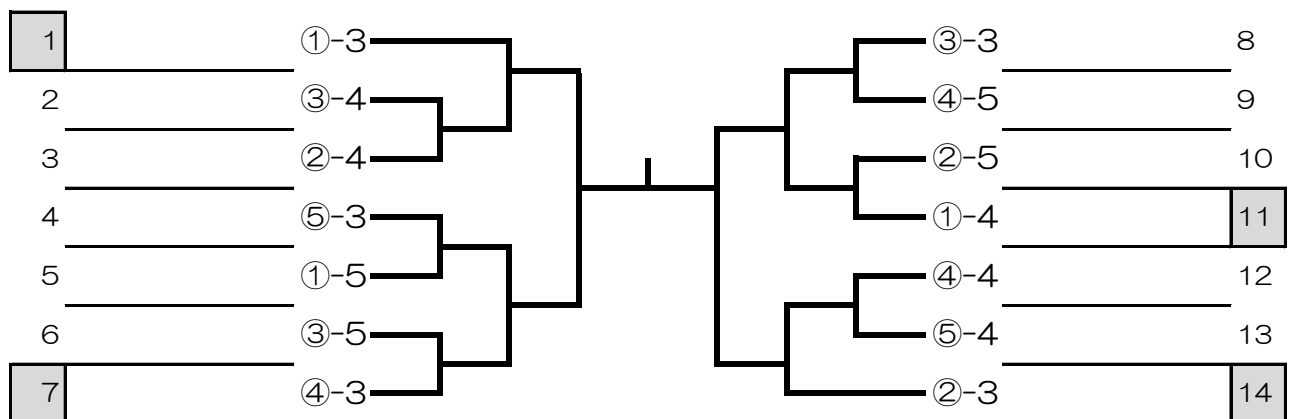

☆ 3部 上位トーナメント ☆

21、22コート

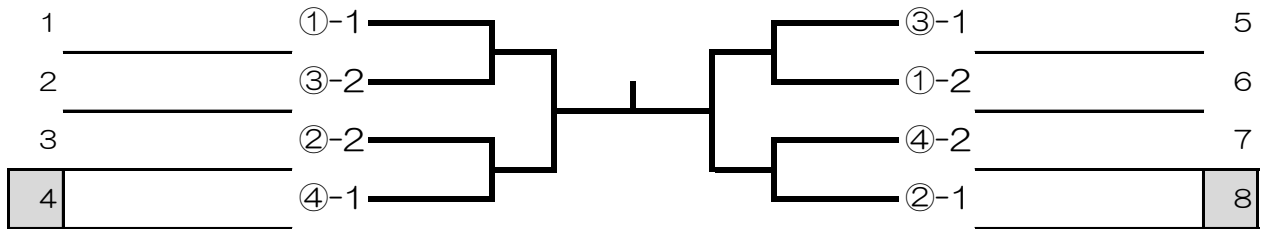

☆ 3部 下位トーナメント ☆

24、25コート

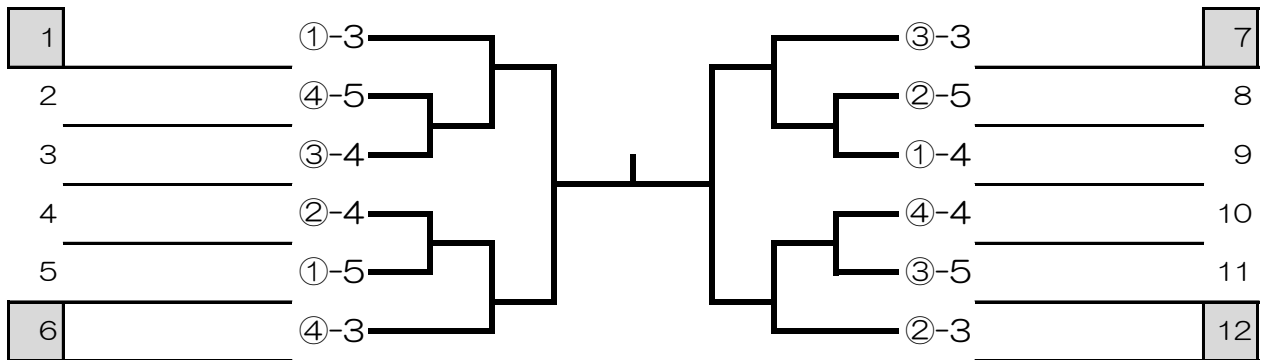

☆ 4部 上位トーナメント ☆

30~33コート

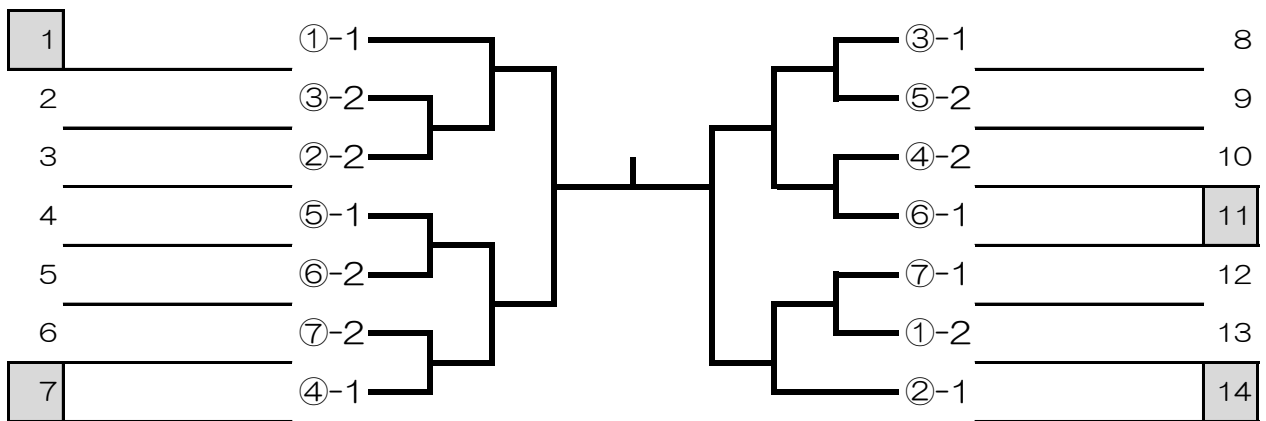

☆ 4部 下位トーナメント ☆

34~37コート

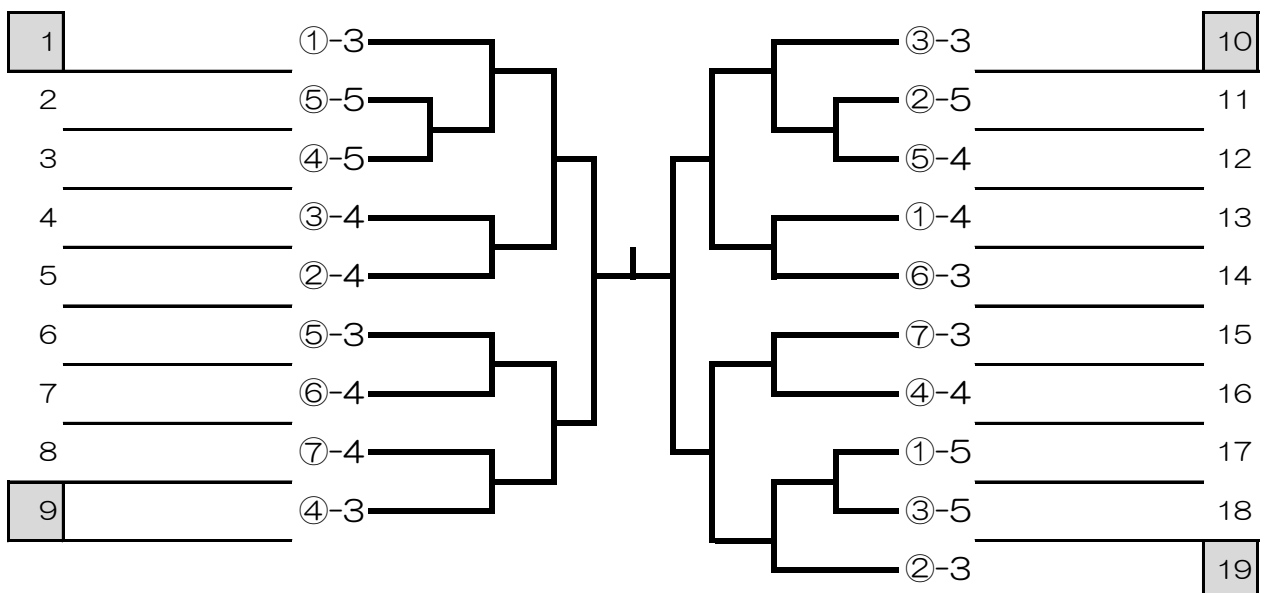

☆ 5部 上位トーナメント ☆

51~54コート

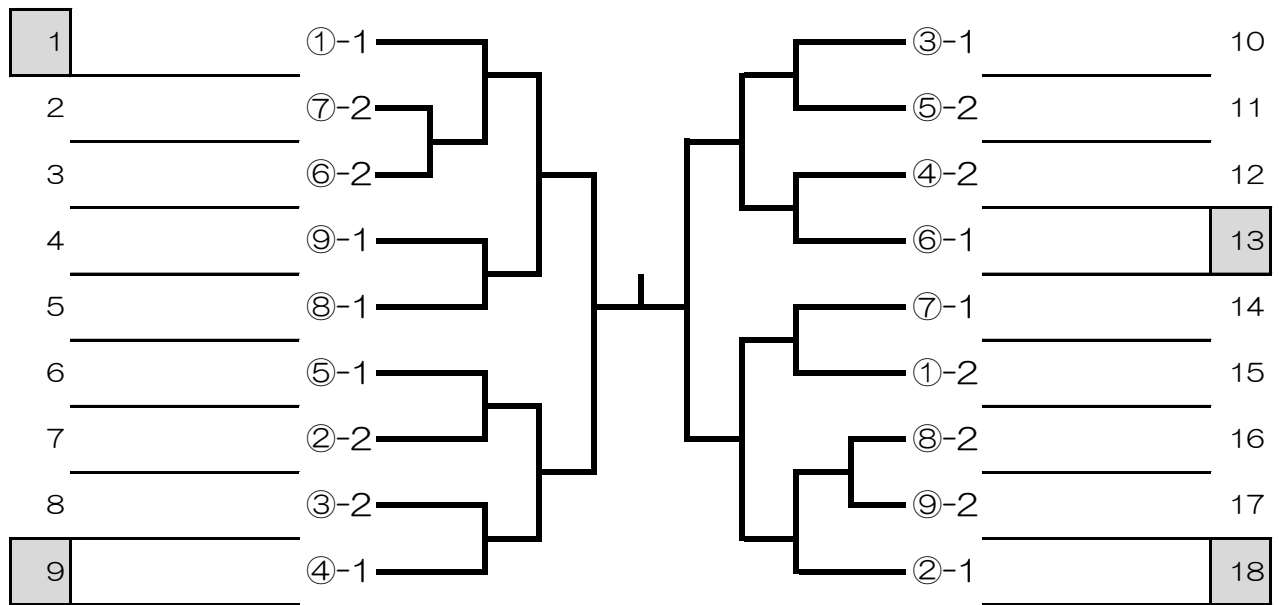

☆ 5部 下位トーナメント ☆

38~45コート

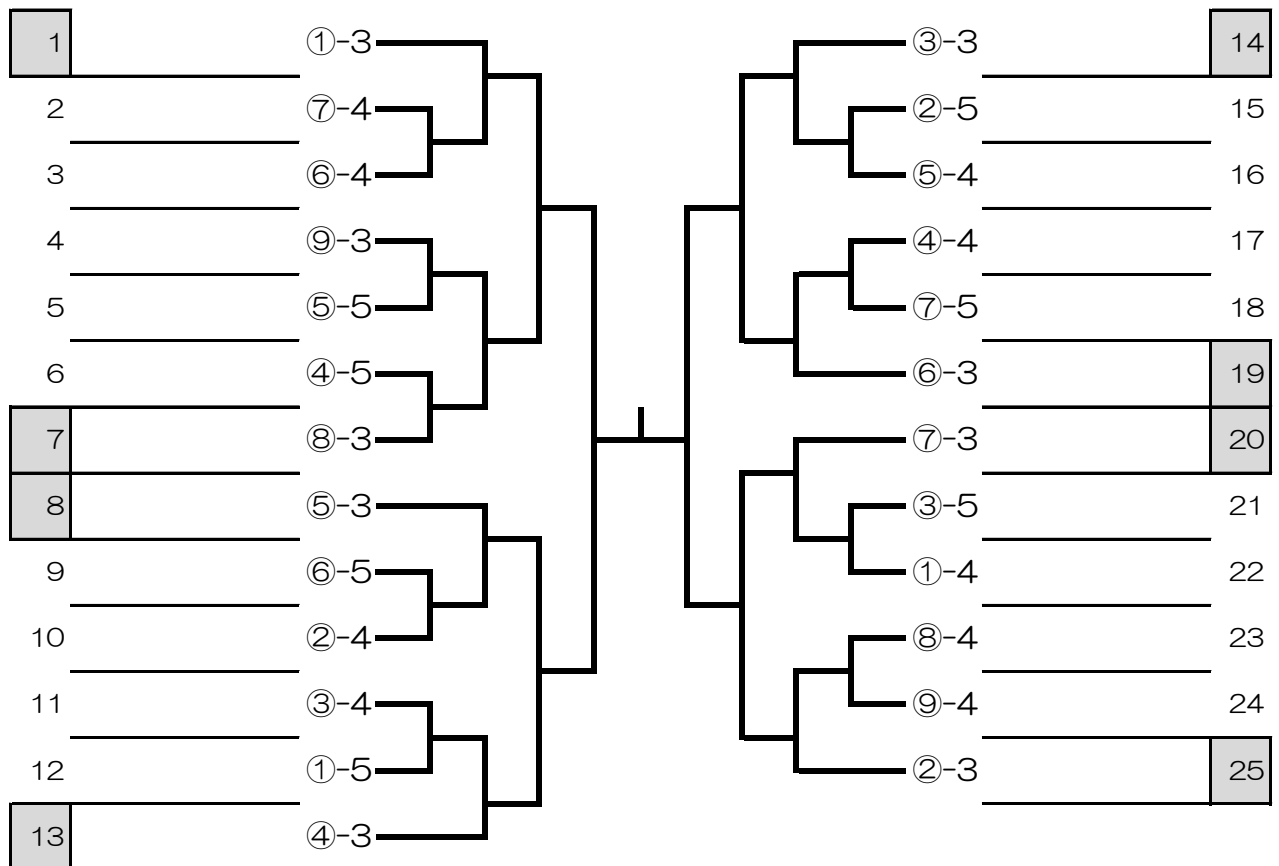



# ジップアリーナ岡山 配置図

